

器具符号	形式	種数	メーカー
CN1	10250-52A2PL	50	住友スリーエム(株)
CN3	52986-2059	20	日本モレックス(株)
CN4	MNC23-5K5H00	5	ADVANCED-CONNECTEK INC.
CN5	1903815-1	8	タイコ エレクトロニクス ジャパン合同会社
CN7	1376133-2	4	タイコ エレクトロニクス ジャパン合同会社
CN8	1-1318983-6	4	タイコ エレクトロニクス ジャパン合同会社
CN12	1981080-1	8	タイコ エレクトロニクス ジャパン合同会社
CN11	3E106-0220KV	6	住友スリーエム(株)
CN2	10236-52A2PL	36	住友スリーエム(株)

上記もしくは相当品を使用しています。

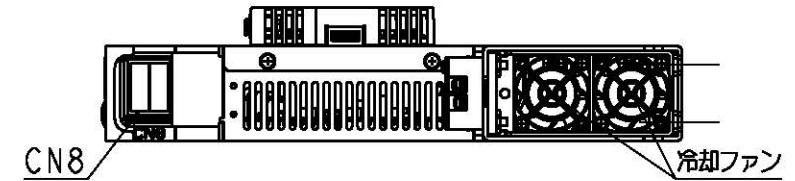

(注1) 取付けはユーザーズマニュアルの取付け基準を参照ください。
(注2) 本図は、CACR-JU014DEABを示す。

概算質量: 7.1kg

REFERENCE ONLY

YASKAWA
株式会社 安川電機
SCALE 1 : 4

TITLE SERVOPACK 外形図
CACR-JU014DEABxx (xx=なし, 01, 02)

DWG. NO. 900-152-119 1/6
REV. 1/6

SIZE A3

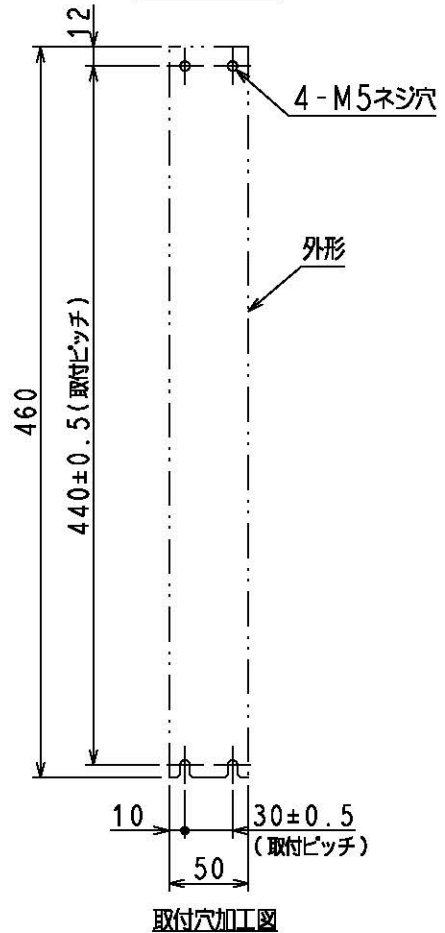
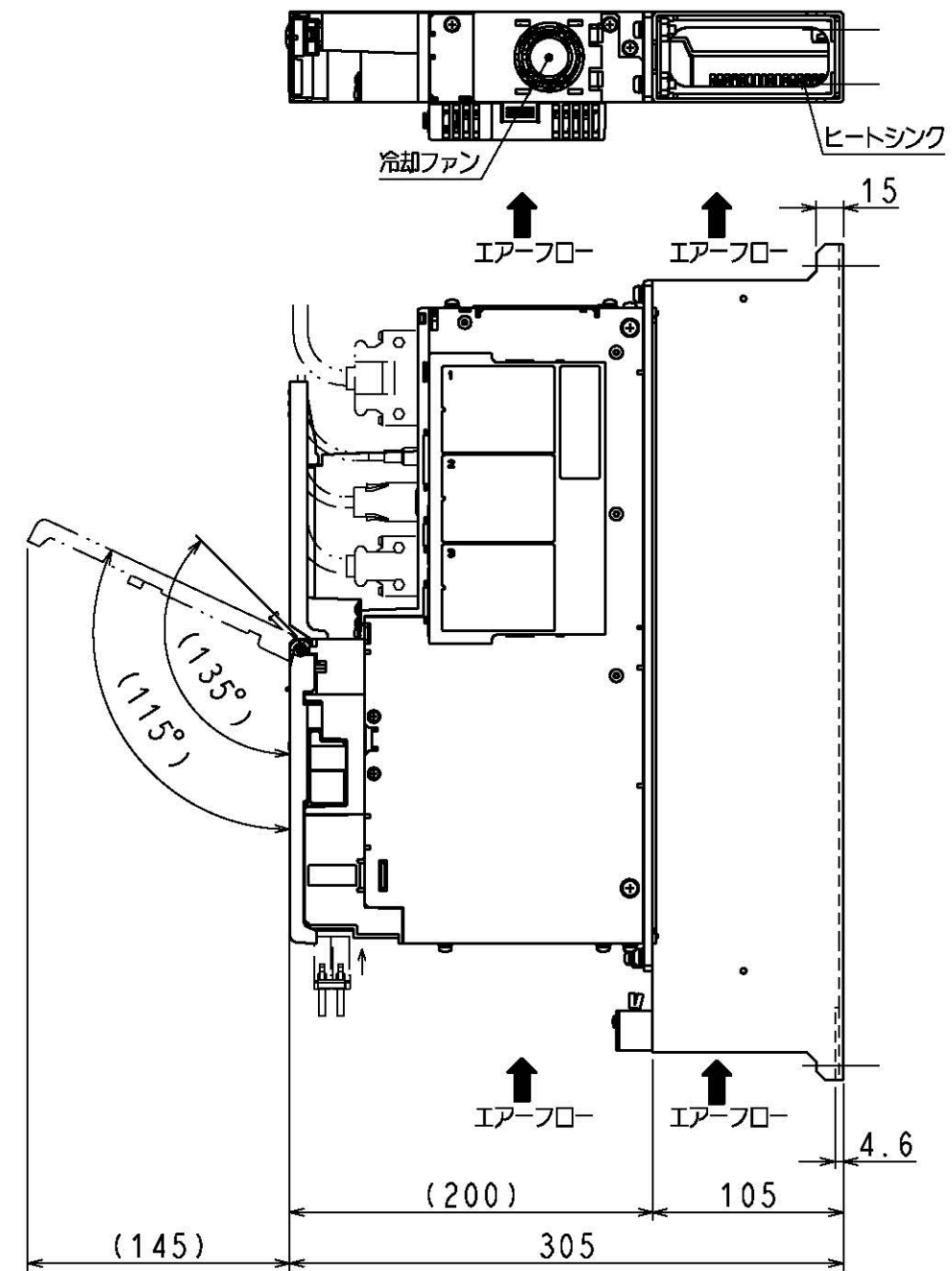
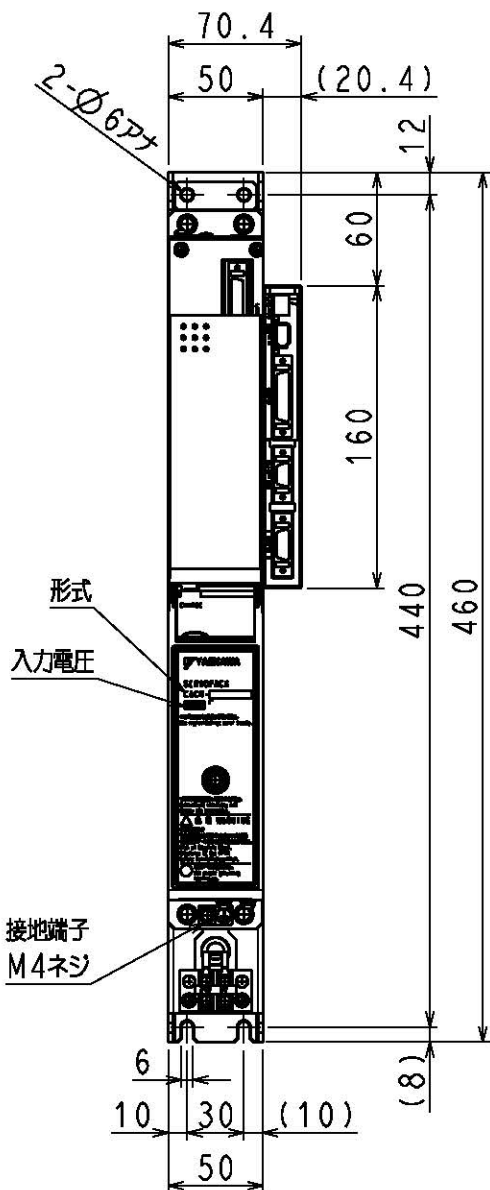
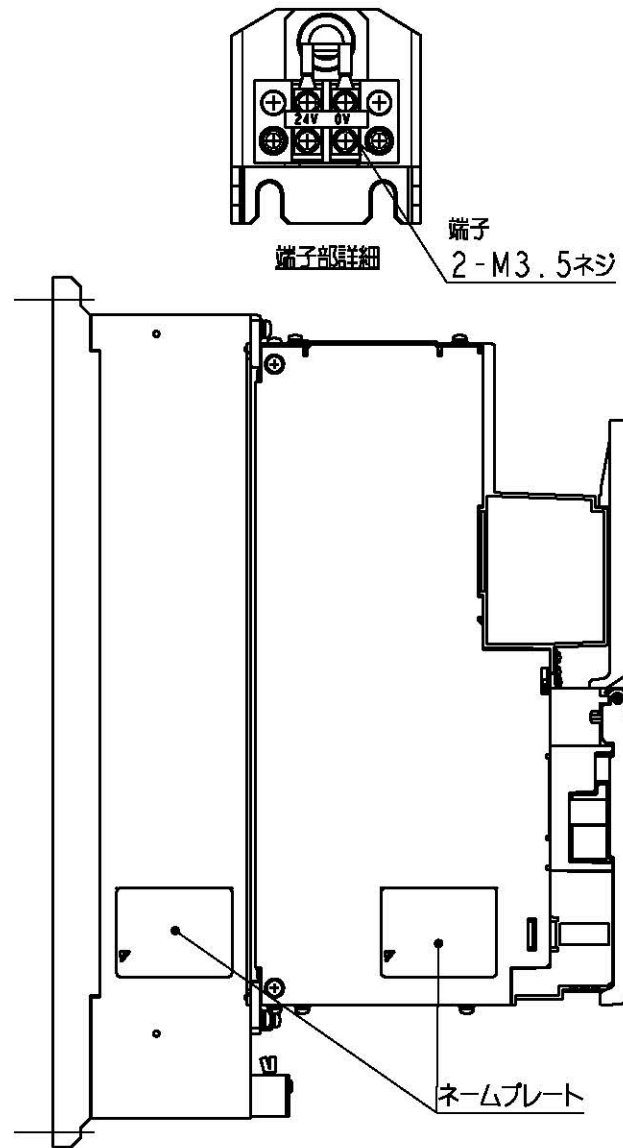
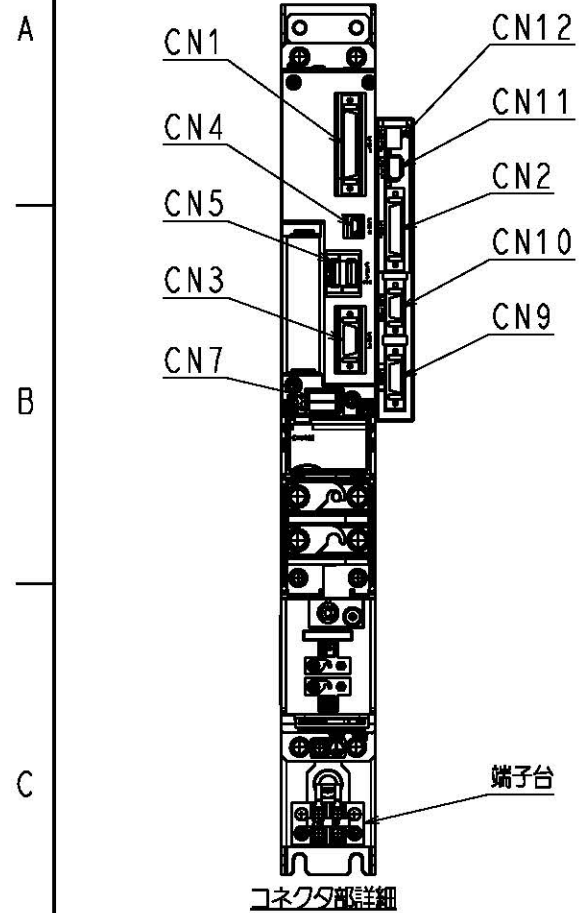

器具符号	形式	種数	メーカー
CN1	10250-52A2PL	50	住友スリーエム(株)
CN3	52986-2059	20	日本モレックス(株)
CN4	MNC23-5K5H00	5	ADVANCED-CONNECTEK INC.
CN5	1903815-1	8	タイコ エレクトロニクス ジャパン合同会社
CN7	1376133-2	4	タイコ エレクトロニクス ジャパン合同会社
CN8	1-1318983-6	4	タイコ エレクトロニクス ジャパン合同会社
CN12	1981080-1	8	タイコ エレクトロニクス ジャパン合同会社
CN11	3E106-0220KV	6	住友スリーエム(株)
CN2	10236-52A2PL	36	住友スリーエム(株)
CN10	10214-52A2PL	14	住友スリーエム(株)
CN9	10220-52A2PL	20	住友スリーエム(株)

上記もしくは相当品を使用しています。

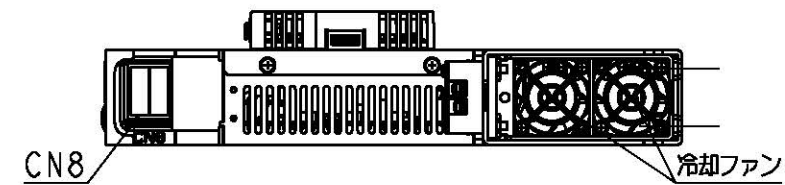

(注1) 取付けはユーザーズマニュアルの取付け基準を参照ください。
 (注2) 本図は、CACR-JU014DEAB01を示す。

概算質量: 7.1kg

REFERENCE ONLY

YASKAWA
 株式会社 安川電機
 SCALE 1 : 4

TITLE SERVOPACK 外形図
 CACR-JU014DEABxx (xx=なし, 01, 02)

DWG. NO. 900-152-119
 REV. 2/6

SIZE A3

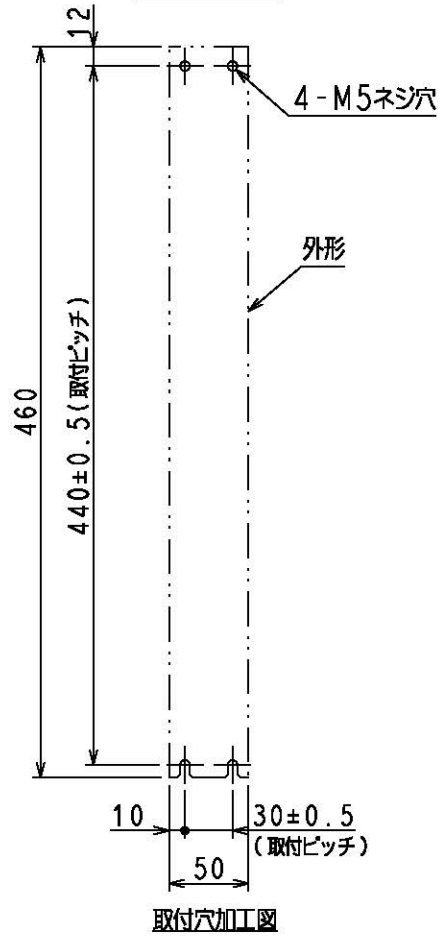
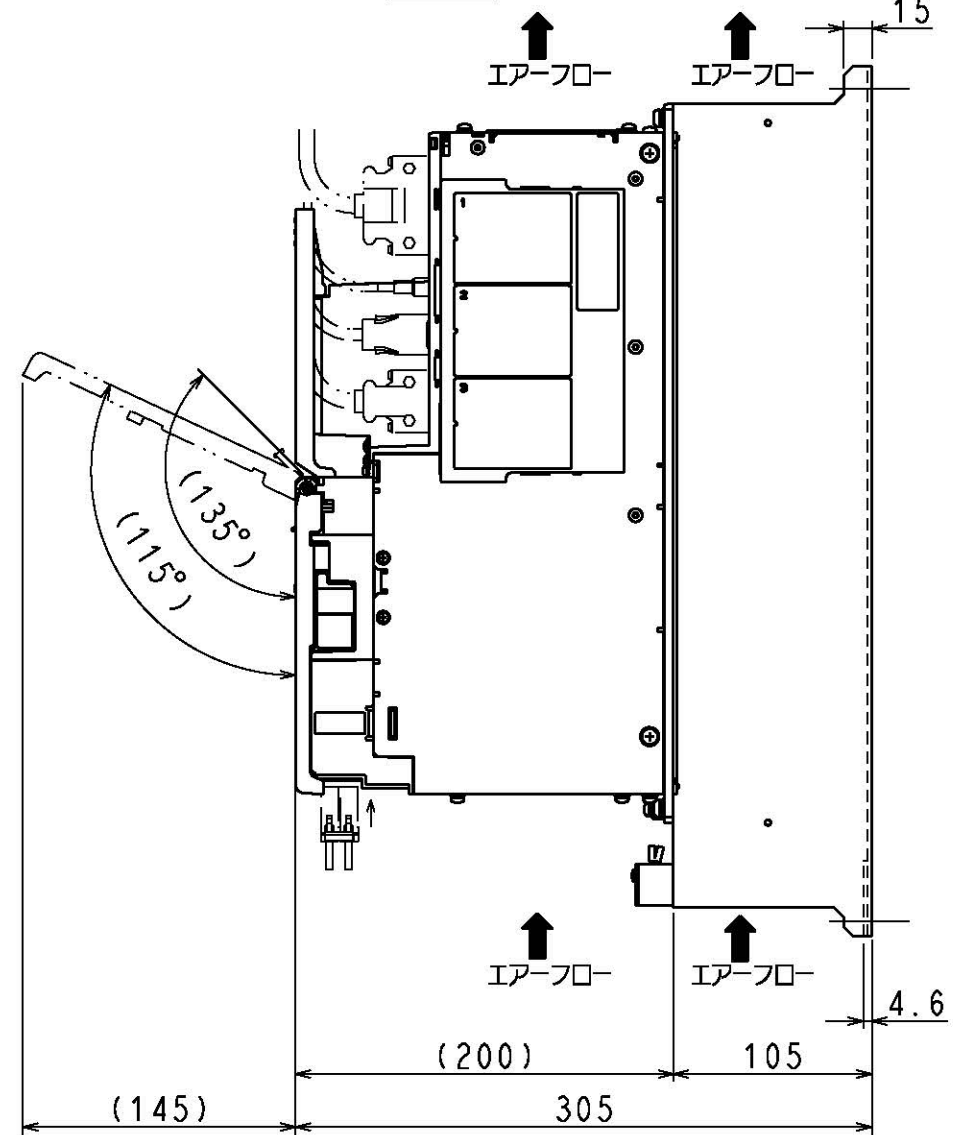
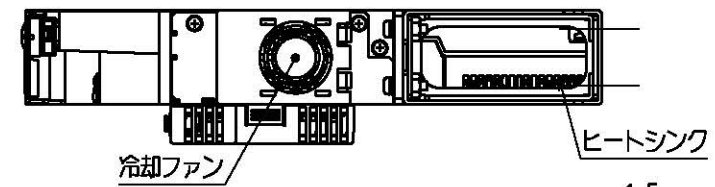
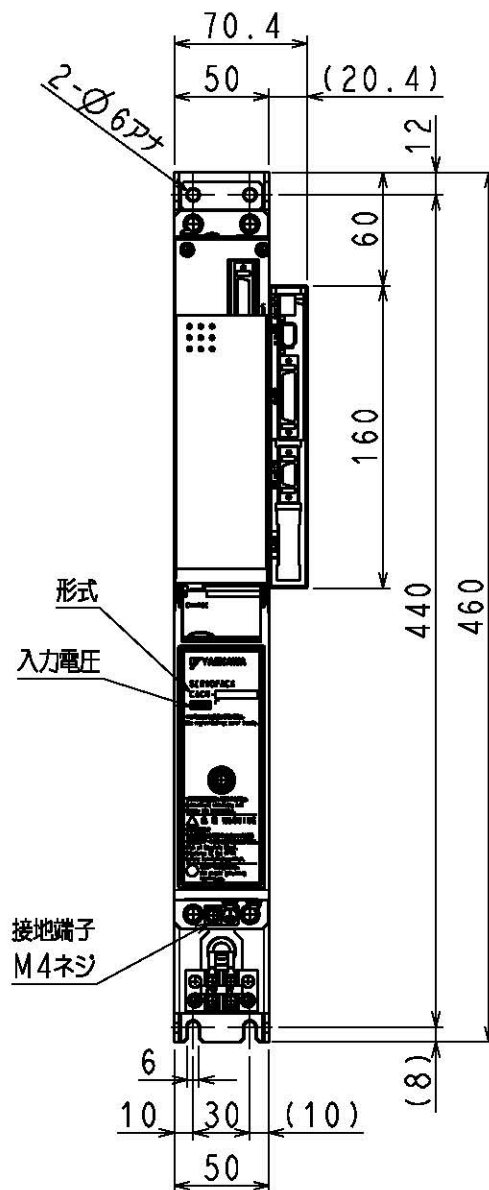
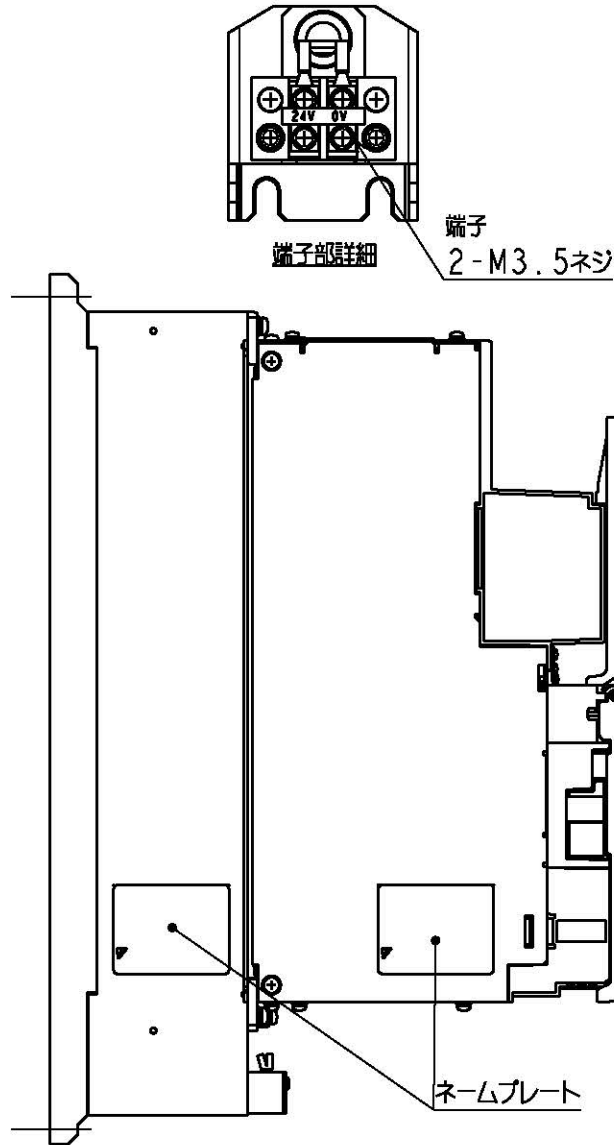
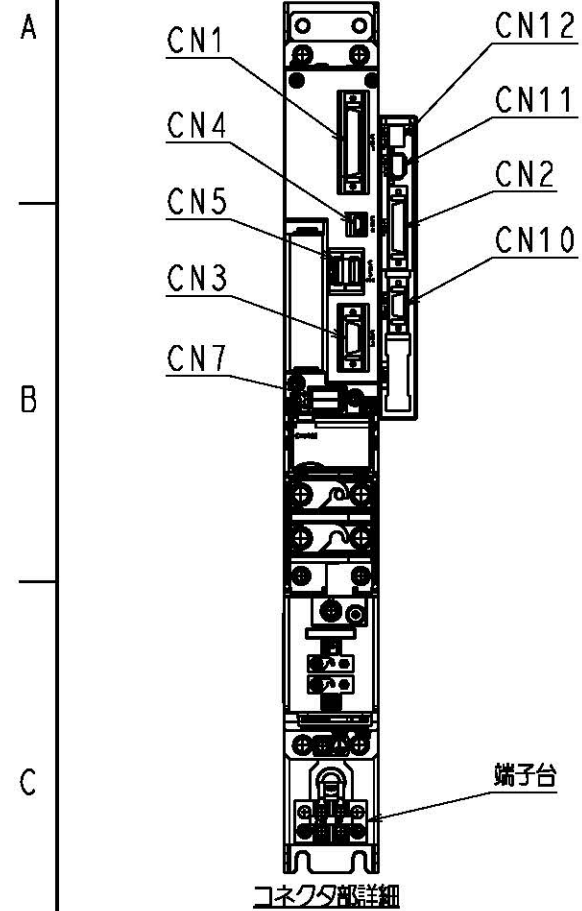

器具符号	形式	種数	メーカー
CN1	10250-52A2PL	50	住友スリーエム(株)
CN3	52986-2059	20	日本モレックス(株)
CN4	MNC23-5K5H00	5	ADVANCED-CONNECTEK INC.
CN5	1903815-1	8	タイコ エレクトロニクス ジャパン合同会社
CN7	1376133-2	4	タイコ エレクトロニクス ジャパン合同会社
CN8	1-1318983-6	4	タイコ エレクトロニクス ジャパン合同会社
CN12	1981080-1	8	タイコ エレクトロニクス ジャパン合同会社
CN11	3E106-0220KV	6	住友スリーエム(株)
CN2	10236-52A2PL	36	住友スリーエム(株)
CN10	10214-52A2PL	14	住友スリーエム(株)

上記もしくは相当品を使用しています。

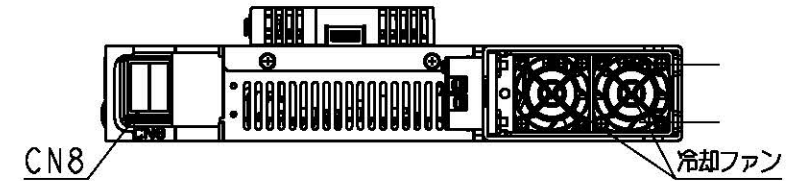

(注1) 取付けはユーザーズマニュアルの取付け基準を参照ください。
 (注2) 本図は、CACR-JU014DEAB02を示す。

概算質量: 7.1kg

REFERENCE ONLY

YASKAWA
 株式会社 安川電機
 SCALE 1 : 4

TITLE SERVOPACK 外形図
 CACR-JU014DEABxx (xx=なし, 01, 02)

DWG. NO. 900-152-119
 REV. 3/6

SIZE A3

DWG. NO. 900-152-119-4/6

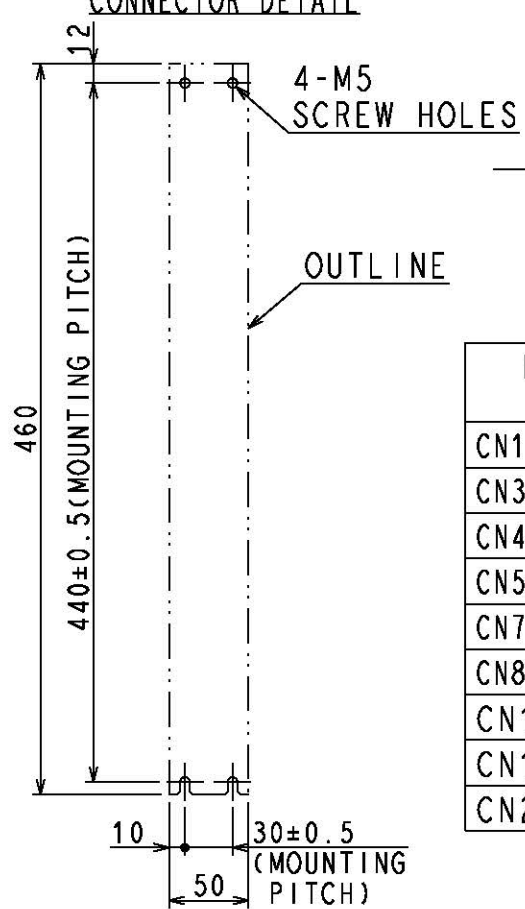
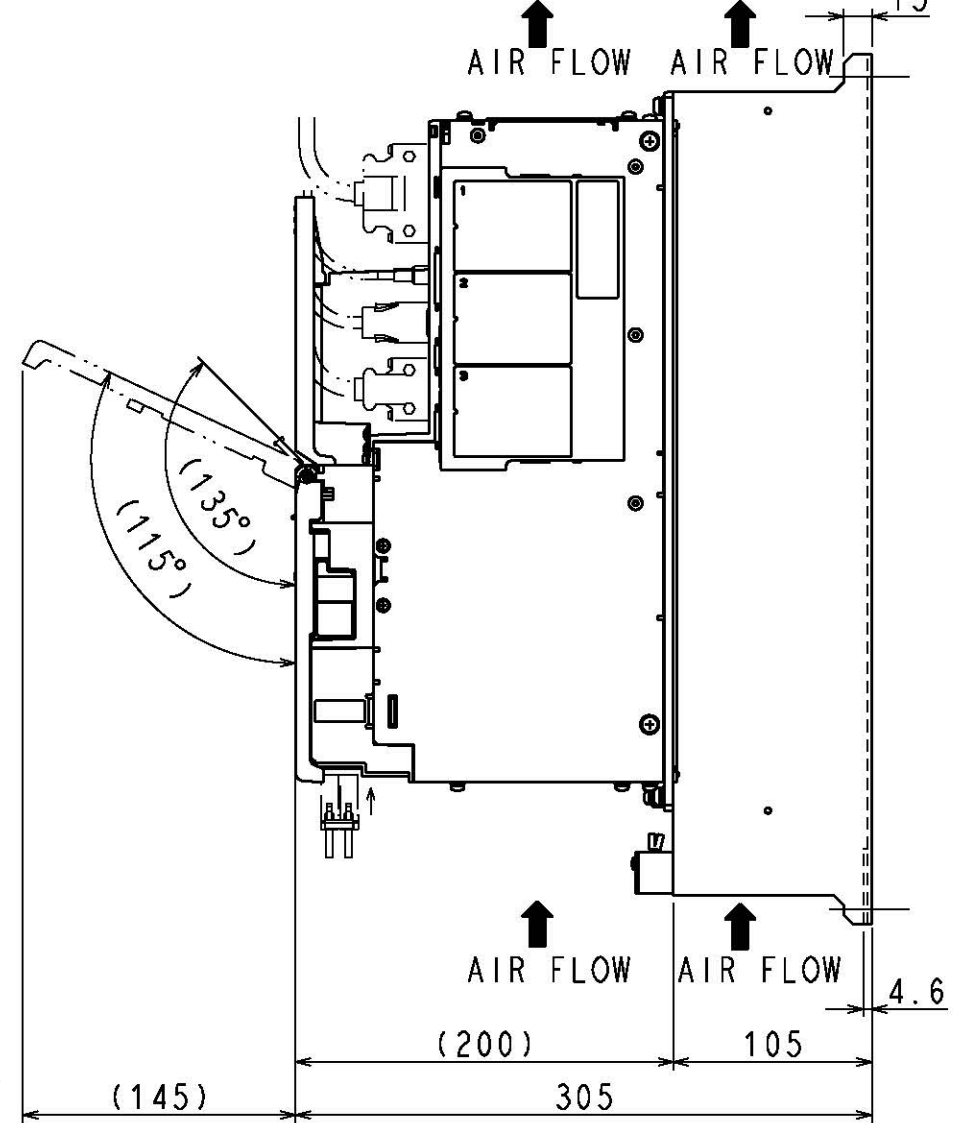
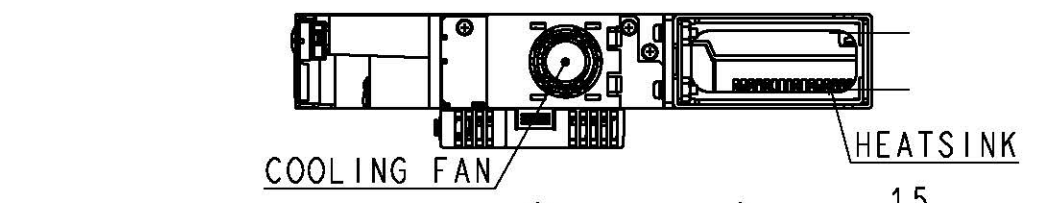
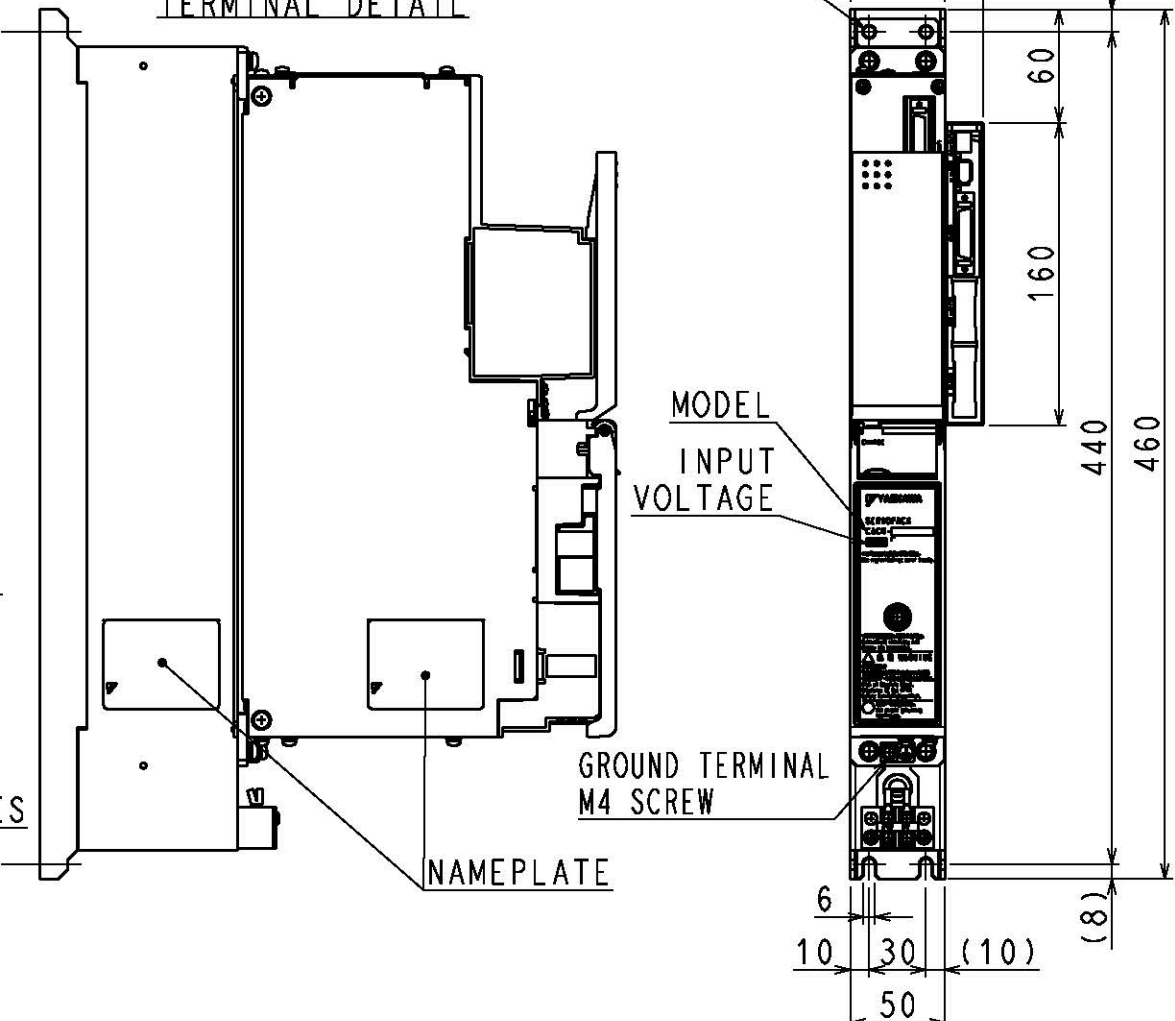
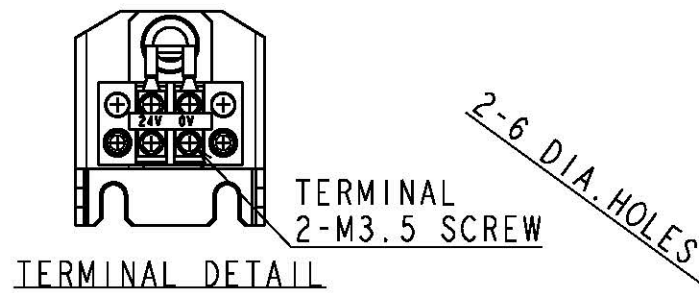
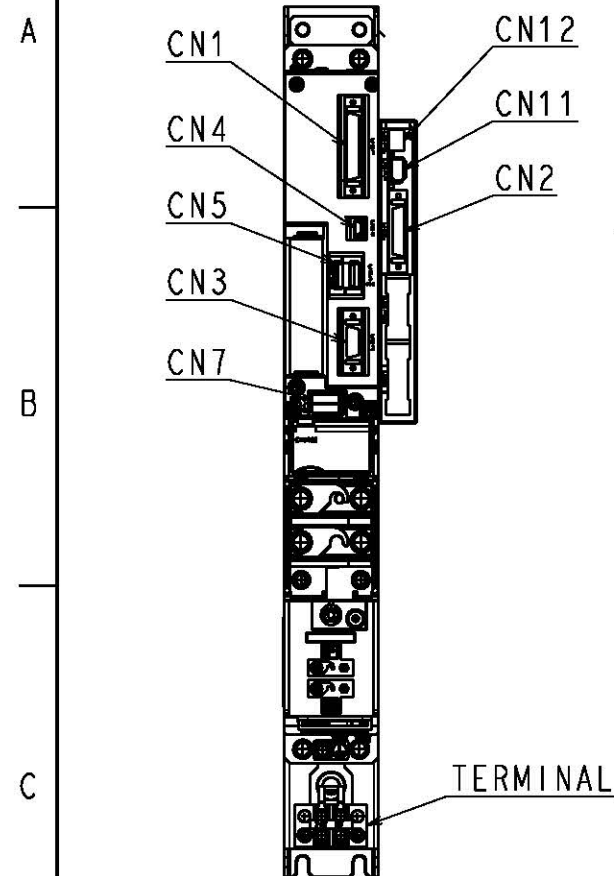

PART No.	MODEL	NUMBER OF CONTACTS	MANUFACTURER
CN1	10250-52A2PL	50	SUMITOMO 3M LIMITED
CN3	52986-2059	20	MOLEX JAPAN CO.,LTD.
CN4	MNC23-5K5H00	5	ADVANCED-CONNECTEK INC.
CN5	1903815-1	8	Tyco Electronics Japan G.K.
CN7	1376133-2	4	Tyco Electronics Japan G.K.
CN8	1-1318983-6	4	Tyco Electronics Japan G.K.
CN12	1981080-1	8	Tyco Electronics Japan G.K.
CN11	3E106-0220KV	6	SUMITOMO 3M LIMITED
CN2	10236-52A2PL	36	SUMITOMO 3M LIMITED

The above or the equivalent is used.

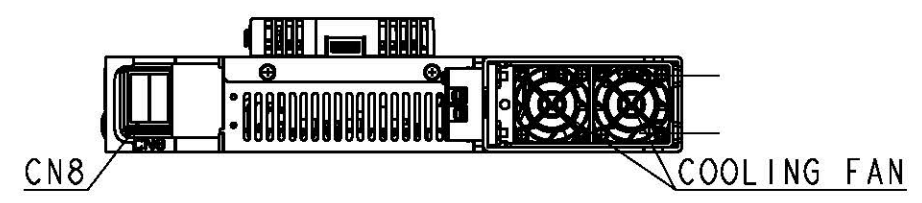

(NOTE1) Refer to the USER'S MANUAL for a standard for installation.
 (NOTE2) This figure shows CACR-JU014DEAB.

APPROX. MASS: 7.1kg
 DIMENSIONS IN mm

REFERENCE ONLY

YASKAWA
 株式会社 安川電機
 SCALE 1 : 4

TITLE OUTLINE DRAWING OF SERVOPACK
 CACR-JU014DEABxx(xx=none, 01, 02)

DWG. NO. **900-152-119**
 REV. 4/6

SIZE A3

DWG. NO. 900-152-119-5/6

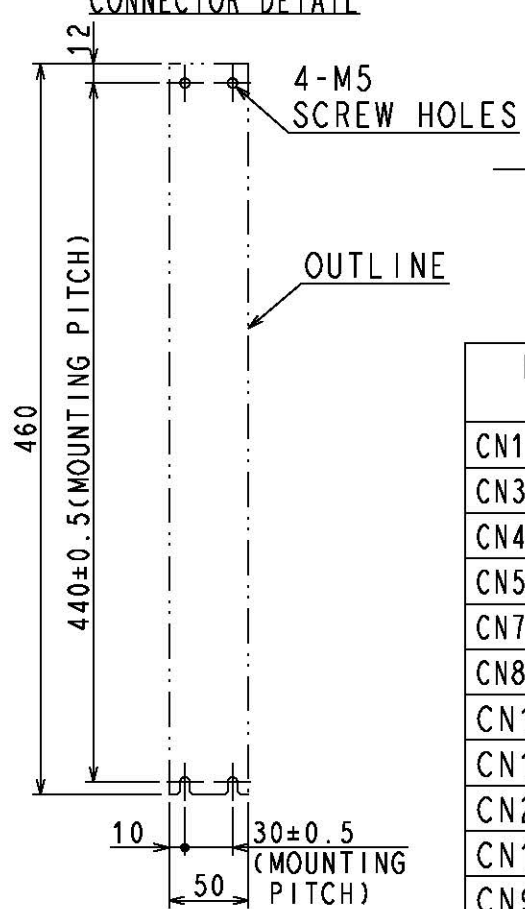
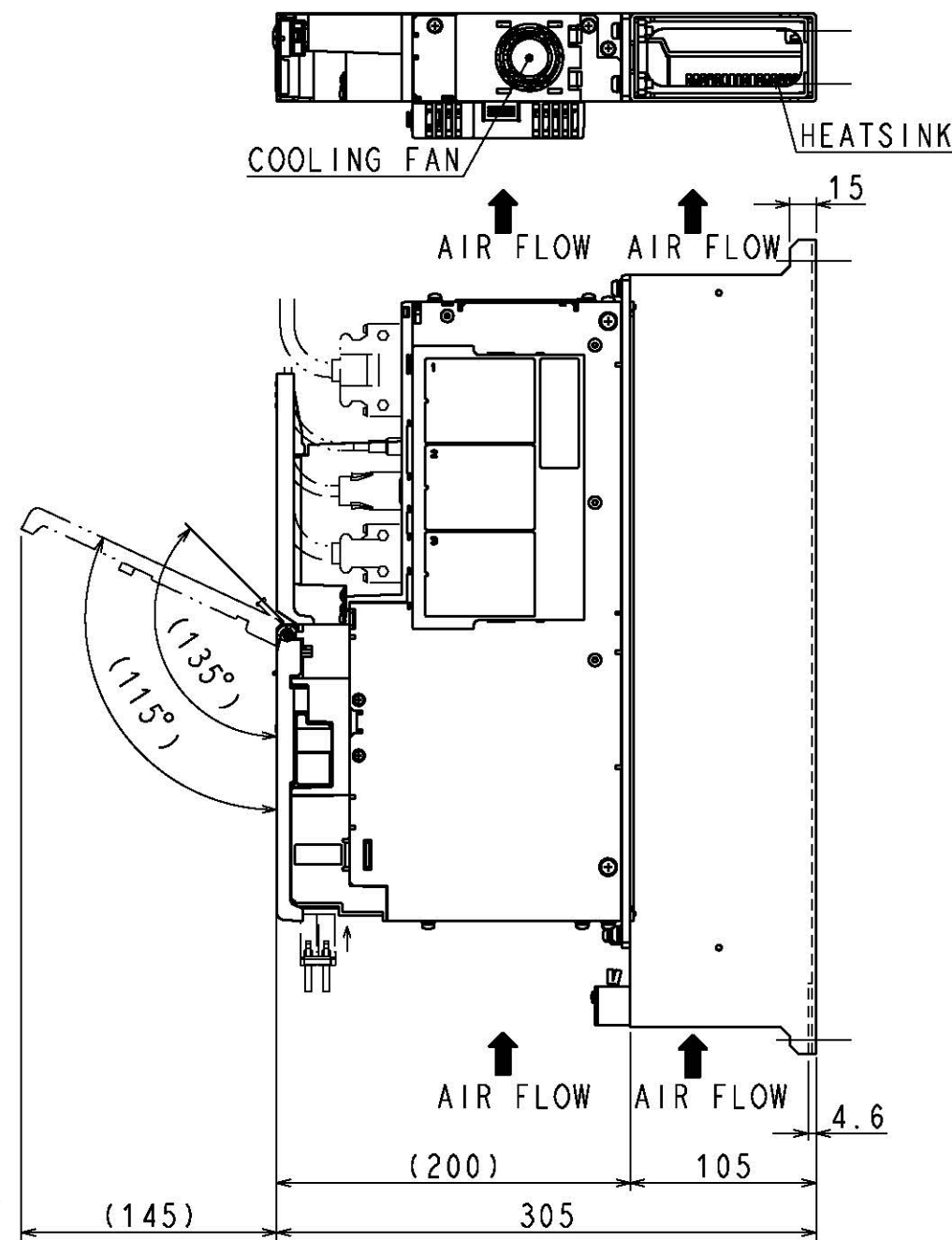
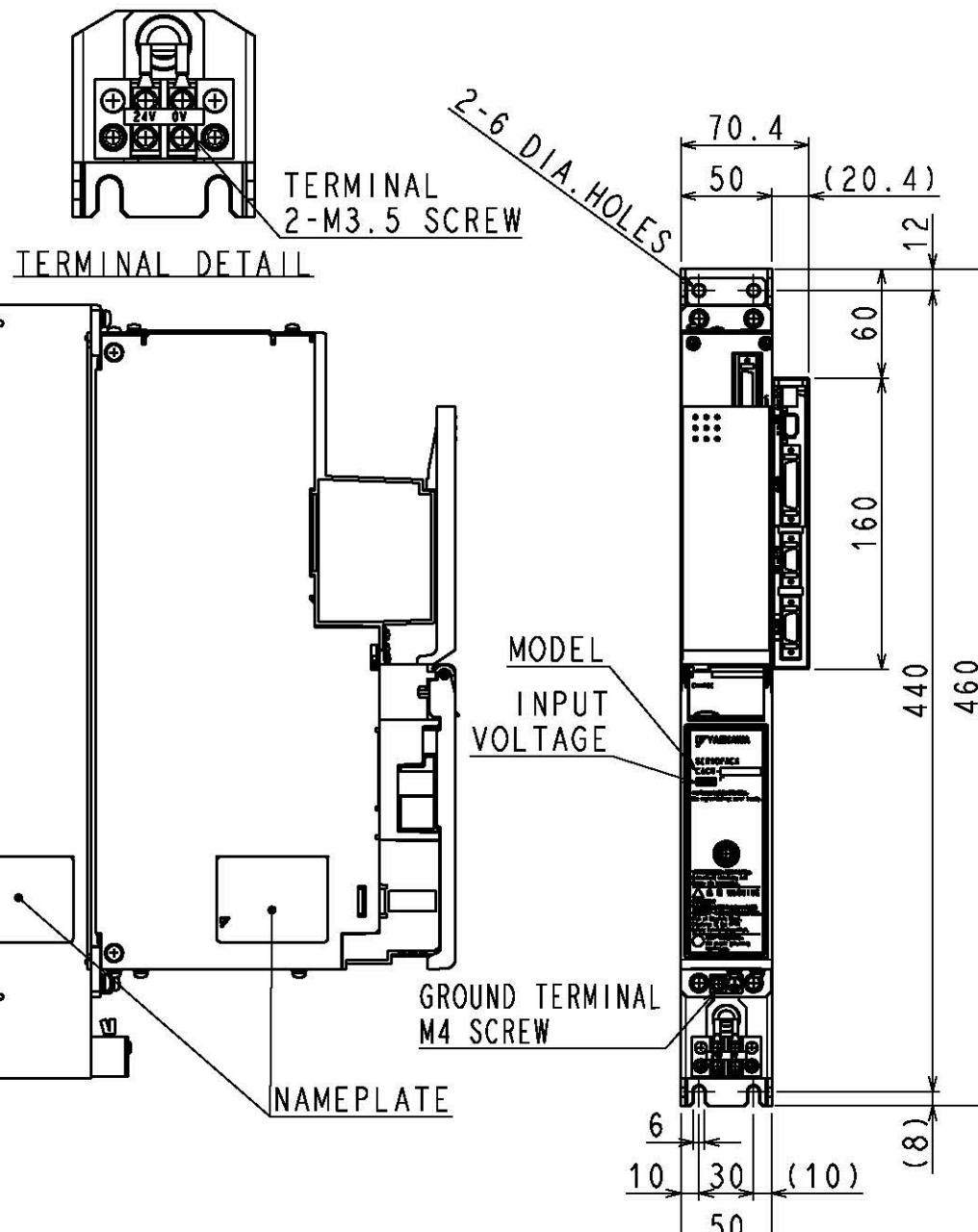
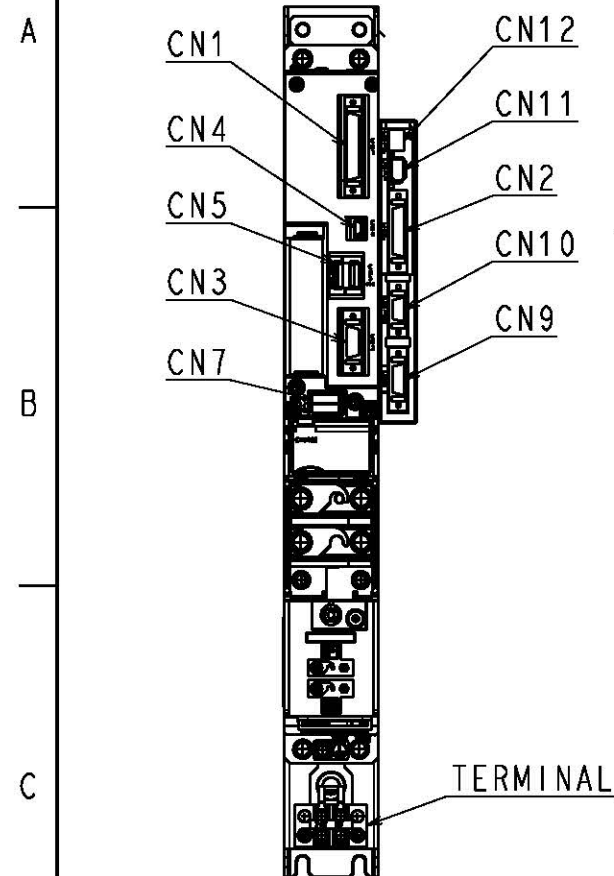

PART No.	MODEL	NUMBER OF CONTACTS	MANUFACTURER
CN1	10250-52A2PL	50	SUMITOMO 3M LIMITED
CN3	52986-2059	20	MOLEX JAPAN CO.,LTD.
CN4	MNC23-5K5H00	5	ADVANCED-CONNECTEK INC.
CN5	1903815-1	8	Tyco Electronics Japan G.K.
CN7	1376133-2	4	Tyco Electronics Japan G.K.
CN8	1-1318983-6	4	Tyco Electronics Japan G.K.
CN12	1981080-1	8	Tyco Electronics Japan G.K.
CN11	3E106-0220KV	6	SUMITOMO 3M LIMITED
CN2	10236-52A2PL	36	SUMITOMO 3M LIMITED
CN10	10214-52A2PL	14	SUMITOMO 3M LIMITED
CN9	10220-52A2PL	20	SUMITOMO 3M LIMITED

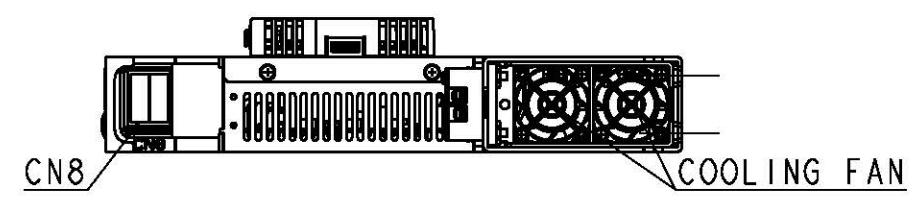

(NOTE1) Refer to the USER'S MANUAL for a standard for installation.
 (NOTE2) This figure shows CACR-JU014DEAB01.

APPROX. MASS: 7.1kg
 DIMENSIONS IN mm

The above or the equivalent is used.

F	REFERENCE ONLY	 株式会社 安川電機	 SCALE 1 : 4	TITLE	OUTLINE DRAWING OF SERVOPACK	DWG. NO.	900-152-119	REV.	5/6
					CACR-JU014DEABxx (xx=none, 01, 02)				

DWG. NO. 900-152-119-6/6

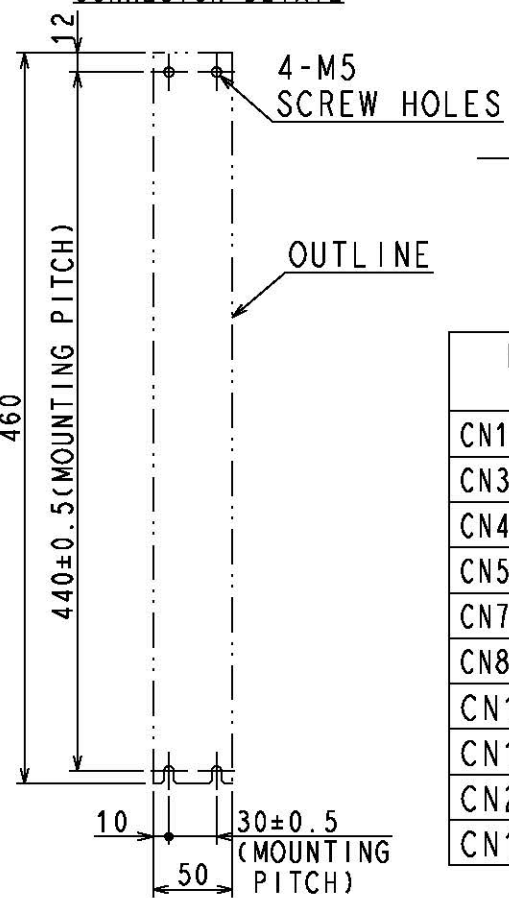
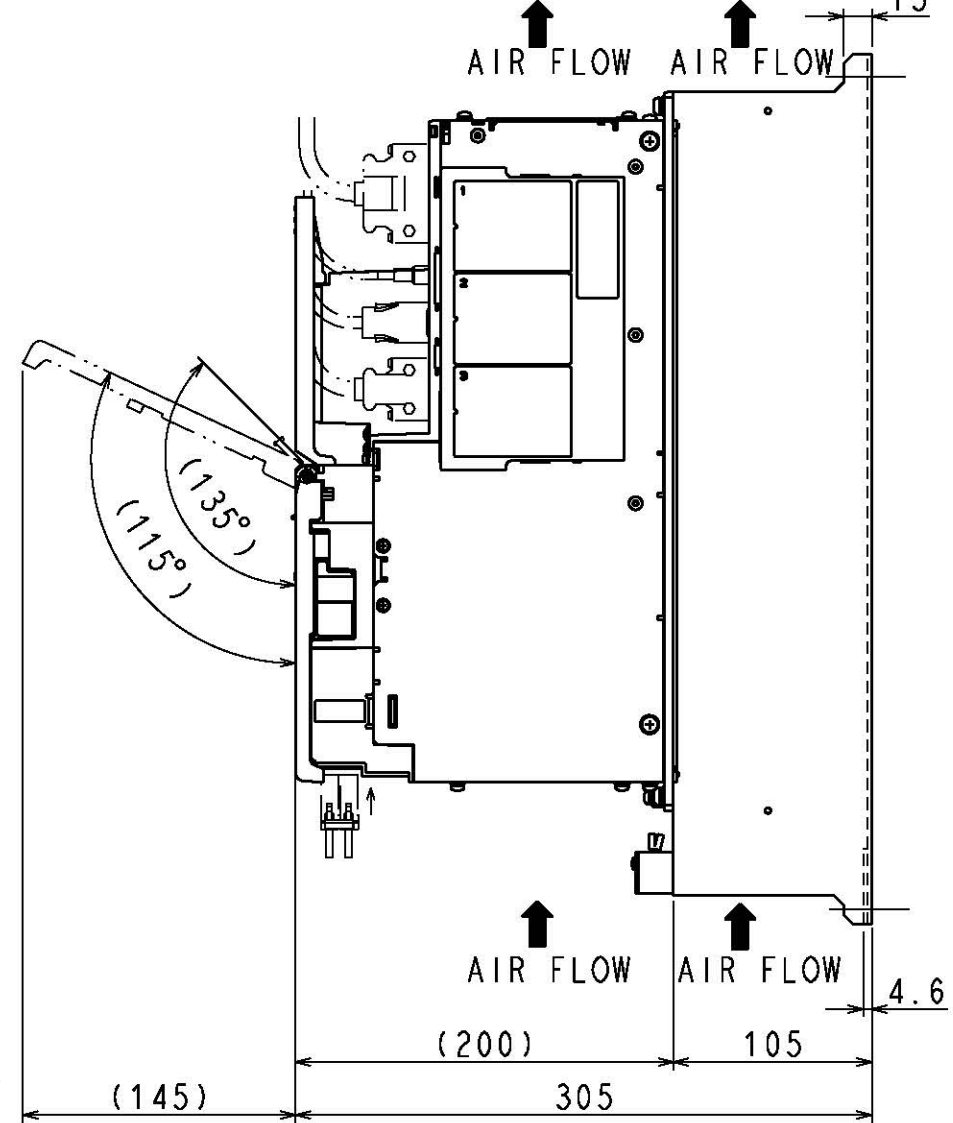
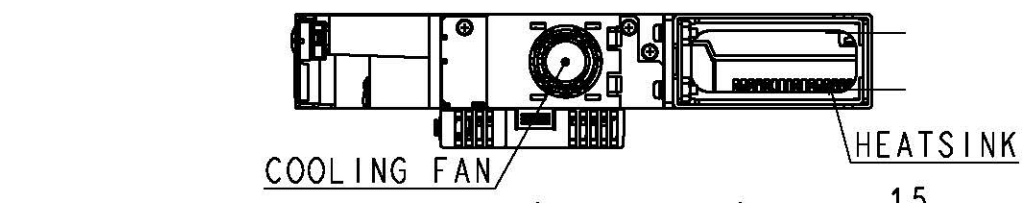
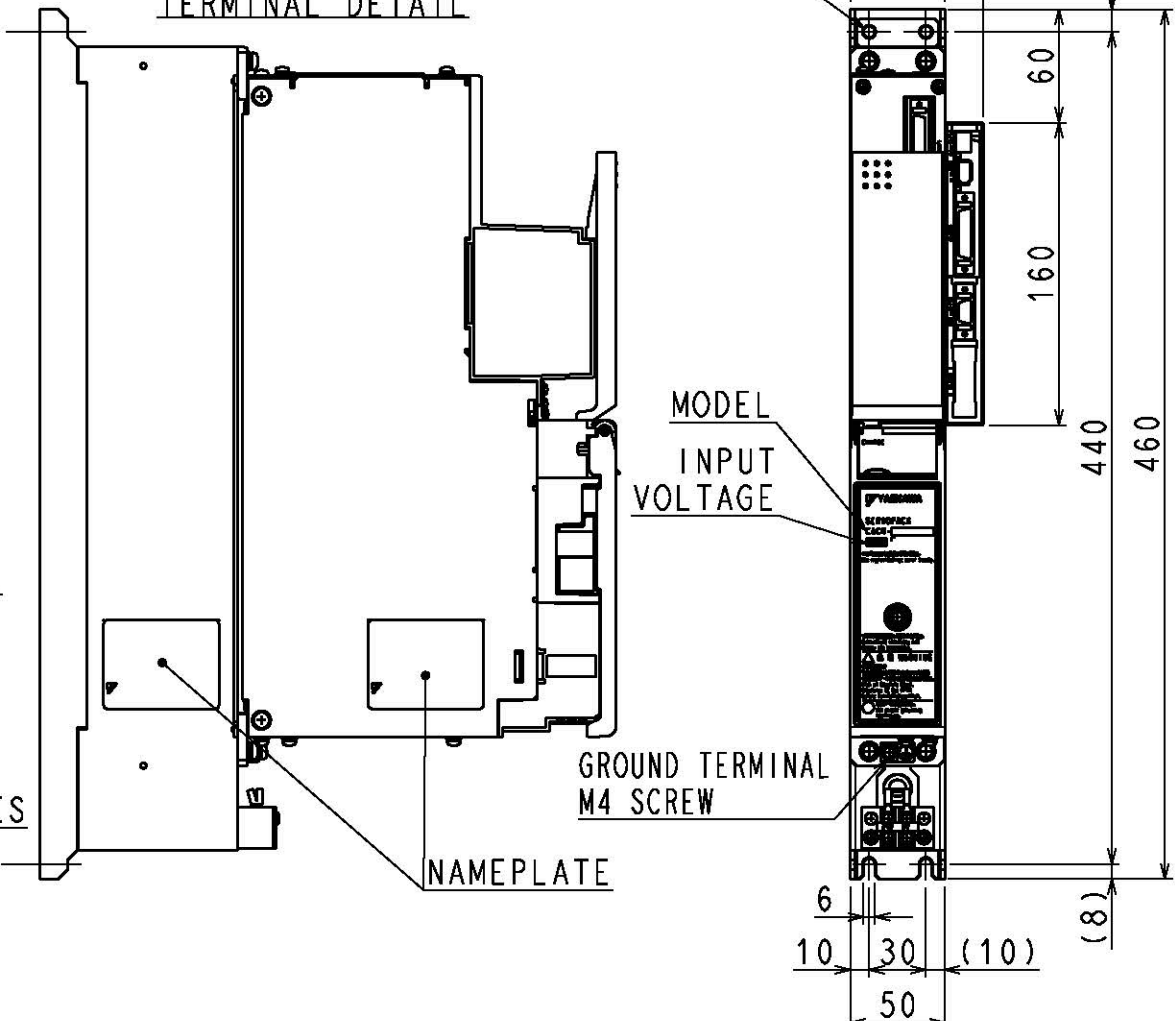
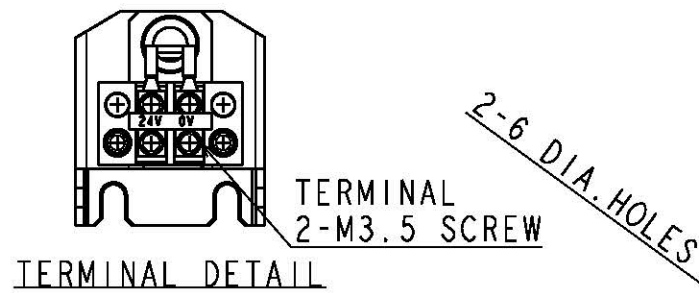
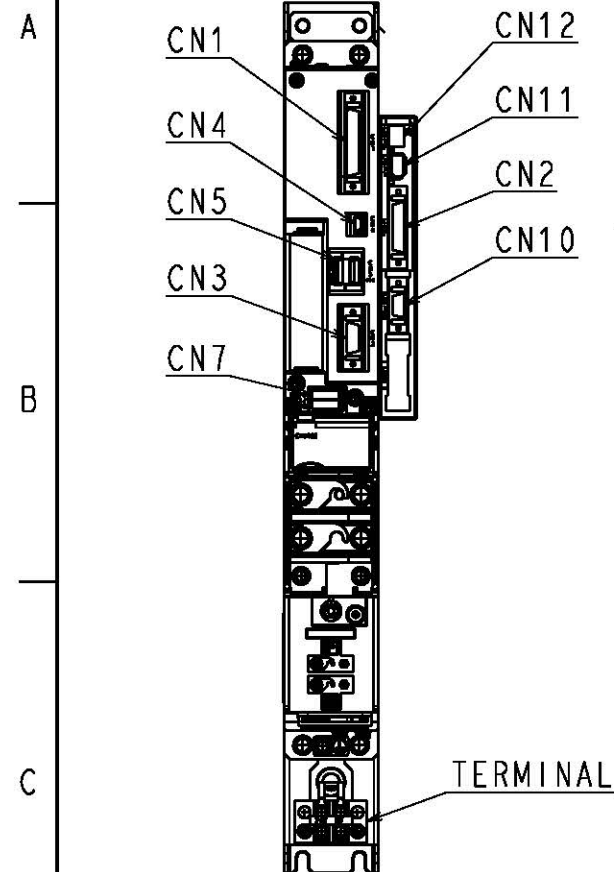

PART No.	MODEL	NUMBER OF CONTACTS	MANUFACTURER
CN1	10250-52A2PL	50	SUMITOMO 3M LIMITED
CN3	52986-2059	20	MOLEX JAPAN CO.,LTD.
CN4	MNC23-5K5H00	5	ADVANCED-CONNECTEK INC.
CN5	1903815-1	8	Tyco Electronics Japan G.K.
CN7	1376133-2	4	Tyco Electronics Japan G.K.
CN8	1-1318983-6	4	Tyco Electronics Japan G.K.
CN12	1981080-1	8	Tyco Electronics Japan G.K.
CN11	3E106-0220KV	6	SUMITOMO 3M LIMITED
CN2	10236-52A2PL	36	SUMITOMO 3M LIMITED
CN10	10214-52A2PL	14	SUMITOMO 3M LIMITED

The above or the equivalent is used.

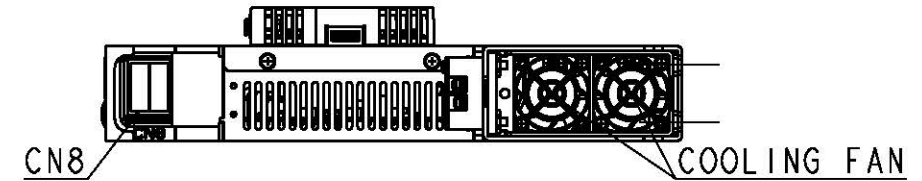

(NOTE1) Refer to the USER'S MANUAL for a standard for installation.
 (NOTE2) This figure shows CACR-JU014DEAB02.

APPROX. MASS: 7.1kg
 DIMENSIONS IN mm

REFERENCE ONLY

YASKAWA
 株式会社 安川電機
 SCALE 1 : 4

TITLE OUTLINE DRAWING OF SERVOPACK
 CACR-JU014DEABxx (xx=none, 01, 02)

DWG. NO. **900-152-119**
 REV. 6/6

SIZE A3